

Serenata

Komme i gang



Se CD-ROM-håndboken for viktig sikkerhetsforholdsregler og helse- og sikkerhetsinformasjon.

ADVARSEL: For å redusere risikoen for brann eller elektrisk støt er det viktig at du ikke utsetter apparatet for regn eller fuktighet. Ikke utsett dette utstyret for drypp eller sprut, og sørg for at ingen gjenstander som er fylt med væske, som f.eks. vaser, plasseres på utstyret.

For å koble utstyret helt fra nettspenning trekker du stikkkontakten ut av støpselet. Den frakoblede enheten skal være klar til bruk.



Lynsymbolet med pil inni en likesidet trekant er ment å varsle brukeren om en uisolert "farlig spenning" i produktet som kan være av tilstrekkelig størrelse til å utgjøre en risiko for elektrisk støt for en person.



Utropstegnet inni en likesidet trekant er ment å varsle brukeren om viktige drifts- og vedlikeholdsinstruksjoner i veiledningene som følger med dette produktet.

Serenata

– en musikkmobiltelefon

Serenata musikkmobiltelefon kombinerer et bærbart musikkanlegg med praktisk skreddersydd mobiltelefonkommunikasjon.

Musikk- og telefonfunksjonene kan både kombineres og brukes hver for seg.

Du kan for eksempel skrive en SMS samtidig som du lytter til musikk. Eller du kan sperre innkommende anrop og meldinger hvis du ønsker å kun lytte til musikk en stund.

Om denne håndboken

Denne håndboken beskriver grunnleggende prinsipper for hvordan du bruker Serenata musikktelefon.

En mer detaljert beskrivelse av telefonens egenskaper og funksjoner finnes på CD-ROM-håndboken som følger med dette produktet.

For mer hjelp

For ytterligere hjelp utover håndbøkene kan du også:

... besøke nettstedet vårt for å se svar på de vanligste spørsmålene om telefonen.

... besøke din lokale Bang & Olufsen-forhandler for råd.

... kontakte Bang & Olufsens internasjonale kundeservice, som tilbyr brukerstøtte per e-post eller telefon på seks språk.

Ring +45 9684 4525 eller send e-post via www.bang-olufsen.com



For en utvidet beskrivelse av egenskaper og funksjoner, sett CD-en i CD-ROM-stasjonen og følg instruksjonene på skjermen.

Før du starter, 6

Finn ut hvordan du setter i SIM-kort og batteri, og lad opp telefonen den første gangen du bruker den.

Alternativer for bruk av telefonen, 7

Finn ut hvilke alternativer du har når du bruker telefonen og når du lytter til musikk.

Introduksjon av telefonen, 8

Finn ut hvordan du betjener hjulet og displayet for å bruke hovedfunksjonene på din musikktelefon.

Betjening av displayet, 10

Slik bruker du hoveddisplayfunksjonene til Serenata musikktelefon.

Daglig bruk av telefonen, 12

Finn ut hvordan du bruker grunnleggende alternativer for å ringe, opprette meldinger, legge til kontakter i telefonboken og surfe på Internett.

Spill musikk, 16

Hvordan overføre musikk fra datamaskinen til telefonen din og hvordan betjene musikkspilleren.

Ledningoppkoblinger, 18

Finn ut hvordan du lader telefonen og kobler den til de medfølgende ledningene og hodetelefoner.

Synkroniser med Outlook, 20

Finn ut hvordan du overfører kontakter og kalenderoppføringer fra Outlook til telefonen.

Internasjonal garanti, 21

Les vilkårene for Bang & Olufsen-produktgarantien.

Før du starter

Før du begynner å bruke telefonen må du sette i det medfølgende batteriet og SIM-kortet du ønsker å bruke og deretter lade opp telefonen.

For å sette i SIM-kort og batteri ...

- 1 Skyv bakdelen opp for å heve høyttaleren. Dra ut telefonens stativ.
- 2 Løft batterilokket opp.
- 3 Sett i SIM-kortet.
Merk! Sørg for at de gullfargede kontaktene på kortet vender ned.
- 4 Sett i batteriet.
- 5 Skyv dekselet tilbake og trykk lett.
- 6 Koble laderen i telefonen og sett stikkontakten i et støpsel.

Merk: Se side 18 hvis du vil ha mer informasjon om opplading.

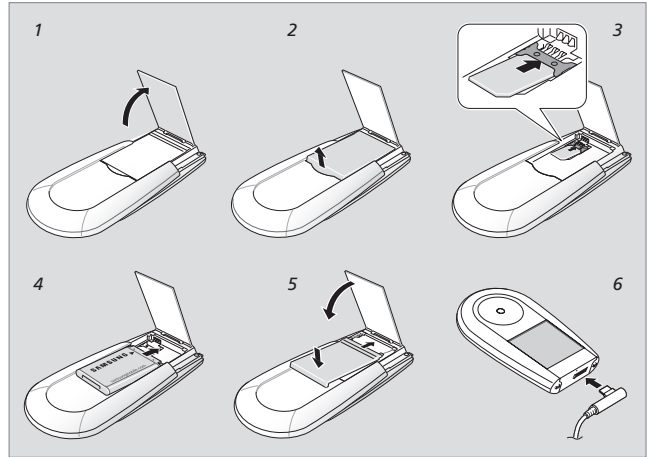

Klar til bruk

Det tar ca. tre timer å lade opp telefonen. Når telefonen er ladet opp kobler du fra laderen. Telefonen er nå klar til bruk. For å skru på telefonen trykker og holder du den røde knappen på hjulet nede.

Tast inn PIN-koden

Når du skruer på telefonen første gang kan det være at du må taste inn pinkoden til SIM-kortet ditt. Bruk hjulet til å utheve sifre og trykk på **OK**-knappen i midten av hjulet for å velge. Uthev deretter ✓ og trykk på **OK**.

Telefonen din består av to likestilte deler, et bærbart musikkanlegg og en mobiltelefon. Enten du bruker telefonfunksjonene eller ønsker å lytte til musikk, har du flere alternativer.

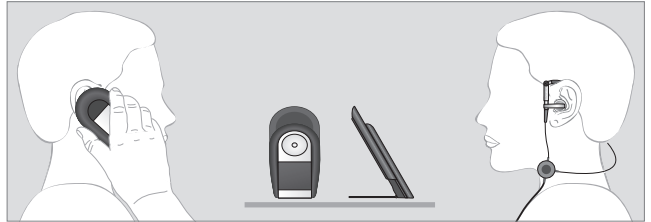

Alternativer for bruk av telefonen

Når du bruker telefonfunksjonene kan du ...

- Bruke telefonen ved å holde den opptil øret.
- Bruke de medfølgende hodetelefonene til å snakke i telefonen.
- Bruke telefonens høyttaler for å snakke håndfritt. Hev ganske enkelt høyttaleren, dra ut telefonens stativ, og plasser den deretter foran deg, for eksempel på et bord.

Alternativer for å lytte til musikk

Når du bruker musikkfunksjonene kan du ...

- Bruke medfølgende hodetelefoner som hodesett for å lytte til musikk i din private sfære.
- Hev den innebygde høyttaleren, som gir deg muligheten til å bruke telefonen som et mikrolydanlegg.
- Koble avspillingsmusikk fra telefonen til ditt Bang & Olufsen-stereoanlegg ved hjelp av den medfølgende ledningen for linje ut.

Introduksjon av telefonen

Serenata musikktelefon er basert på et intuitivt brukergrensesnitt som kombinerer lettvtint enkelthåndsbetjening ved hjelp av hjulet og displayet med et fargekodesystem som hjelper deg å navigere i menyene:

Blå brukes på telefonrelaterte funksjoner ...

Rød brukes på musikkrelaterte funksjoner ...

Nøkkelfunksjonene for musikktelefonen vises til høyre.

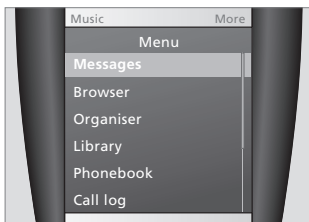

Blå menyer representerer telefonrelaterte funksjoner som f.eks. Meldinger, Nettleser og Planlegger.

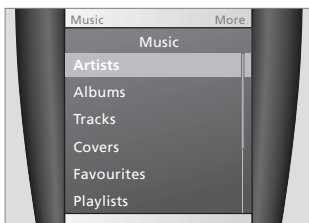

Røde menyer representerer musikkrelaterte funksjoner, som f.eks. Artister, Album og Spor. For å betjene musikktelefonen må du bruke både hjulet og displayet.



Hold telefonen som vist og bruk tommelen til å dreie hjulet og betjene knappene på hjulet og displayet.

Du kan også betjene telefonen mens den står på bordet. Dette kan for eksempel være relevant hvis du snakker mens du bruker høyttalertelefonen.

1 – OK

Vekk telefonen når den er i sovemodus.

I inaktivt modus: Åpne menyen. Velg et uthevet menyalternativ eller bekreft inntastingen.

2 – SEND (● grønn knapp)

Foreta eller svar på et anrop.

I inaktivt modus: Vis numrene til de siste utgående, tapte eller innkommende anrop.

Start avspilling av musikk.

Spill musikk/sett musikkspilleren på pause.

3 – TILBAKE ↵

Bakover i menyer.

I inaktivt modus: trykk og hold nede for å låse telefonen.

4 – Music

Trykk lett på skjermen for å åpne musikkspilleren.

Bytt mellom telefonen og musikkspilleren.

5 – C

Slett tegn fra displayet.

Trykk og hold for å skru "Lydløs modus" av og på.

6 – SLUTT (● rød knapp)

Trykk og hold for å skru telefonen av og på.

Avslutt eller avis et anrop.

Avslutte musikkspilleren.

I menymodus: trykk for å gå tilbake til inaktivt modus.

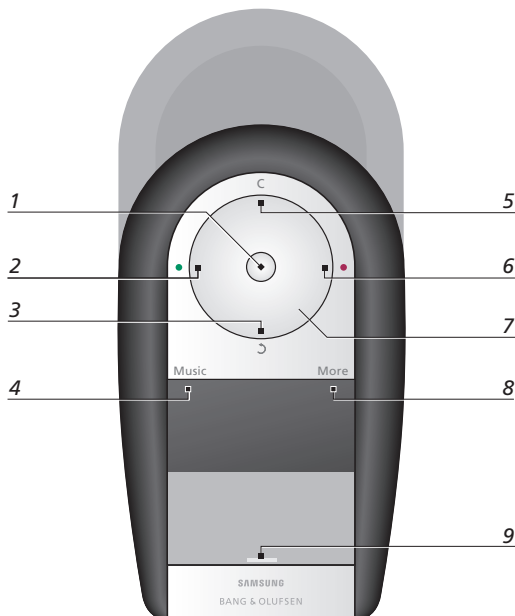

7 – Hjul

Drei på hjulet for å øke eller senke volumet.

I menymodus: rull gjennom menyalternativene.

I inaktivt modus: drei hjulet for å søke etter en telefonbokoppføring. Vekk telefonen med en av knappene på hjulet når den er i sovemodus.

8 – More

Trykk lett på skjermen for å åpne Mer-menyen.

9 – Snarveier

Trykk på den nedre delen av displayet for å åpne snarveiknapper som du kan tilpasse.

Betjening av displayet

Displayet er delt inn i tre hovedområder for berøring. På midten av skjermen er det en usynlig berøringsknapp, som åpner anropsskjermen. I hjørnene øverst på skjermen er "Music" og "More". Og når du trykker på strekknappen nederst på displayet, får du frem tre snarveiknapper som kan tilpasses etter dine preferanser.

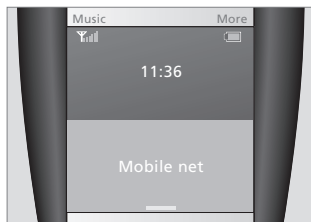

Å vekke telefonen ...

Når den ikke er i bruk går telefonens display i sovemodus. For å vekke displayet, slik at du kan betjene telefonen, trykker du på **OK** eller en av knappene på hjulet.

Illustrasjonen viser telefonen i inaktivt modus – klar til å betjenes.

Nyttig tips ...

Trykk og hold nede **↵** for å låse eller låse opp telefonen.



Foreta et anrop ...

Bare trykk på midten av displayet når telefonen er i inaktivt modus og anropsskjermen vises.

Bruk det fysiske hjulet for å utheve sifre og trykk på **OK** for å velge. Trykk deretter på den grønne **SEND**-knappen for å foreta anropet.

Nyttig tips ...

Når du har ringt et telefonnummer én gang kan du legge det til i telefonboken.

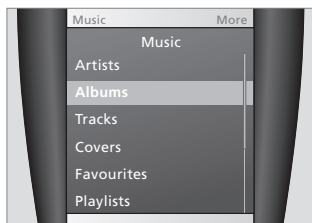

Bruke Musikk-menyen ...

Trykk på hjørnet øverst til venstre på skjermen for å åpne **Musikk**-menyen. Bruk hjulet til å rulle ned for å utheve f.eks. *Album* fra listen og trykk på **OK** for å velge. Bruk deretter hjulet til å velge mellom tilgjengelig album, og trykk på **SEND** for å spille av albumet du ønsker å lytte til.

Nyttig tips ...

Mens du spiller musikk kan du åpne **Mer**-menyen f.eks. for å sette musikken på pause eller legge albumet til dine favoritter.

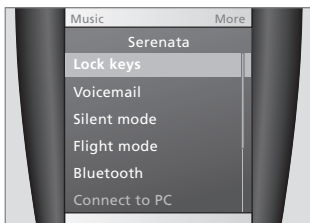

Bruke Mer-menyene ...

Trykk på hjørnet øverst til høyre på skjermen for å åpne en **Mer**-meny. **Mer**-menyene er kontekstavhengige og inneholder tilleggsfunksjoner relatert til funksjonen du bruker.

De kan åpnes enten du bruker en telefon- eller musikkfunksjon, for eksempel for valget *Legg til i spilleliste* mens du bruker musikkspilleren eller *Parker* når du bruker telefonen.

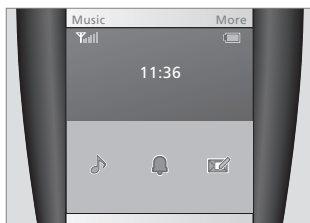

Bruke snarveiene ...

Displayet har tre snarveiknapper som kan åpnes direkte med strekknappen nederst på displayet fra inaktivt modus.

Snarveiene kan tilpasses for å gi hurtig tilgang til bestemte funksjoner som du bruker ofte.

Du kan velge mellom 25 forskjellige funksjoner, så som *Ren musikk*, *Alarm* og *Opprett Melding*, som vist i illustrasjonen ovenfor.

Daglig bruk av telefonen

Hovedmenyen gir deg tilgang på de grunnleggende funksjonene til musikktelefonen, så som Meldinger, Planlegger og Telefonbok.

Telefonboken har plass til 1000 kontakter, som du kan skrive til via SMS, MMS eller e-post – alt mens du lytter til din favorittmusikk.

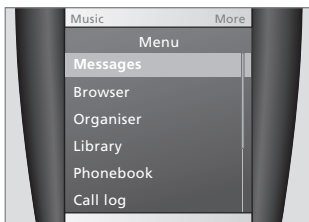

Åpne alternativer ...

I inaktivt modus: trykk **OK** for å åpne Meny-modus og se telefonens hovedfunksjoner.

I Meny-modus dreier du ganske enkelt hjulet for å utheve funksjonen du ønsker å bruk og trykker deretter på **OK** for å velge.

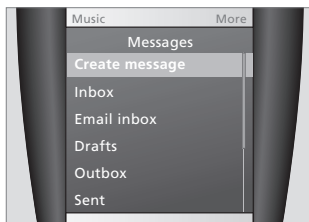

Opprette en melding ...

For å opprette en melding velger du *Meldinger* og deretter *Opprett Melding* og velger mellom *SMS*, *MMS* og *E-post*.

Bruk hjulet for å utheve f.eks. *Tekstmeldinger* og trykk på **OK** for å velge. Deretter legger du inn meldingen og trykker på *Send* nederst i høyre hjørnet av displayet for å sende meldingen.



Slik legger du inn tekst ...

Du må legge inn tekst f.eks. når du skriver en tekstmelding eller ønsker å legge til en ny kontakt i telefonboken.

I tekstmodus bruker du hjulet til å utheve bokstaver og trykker på **OK** en gang for å velge den første bokstaven, to ganger for å velge den andre og så videre.

Nyttig tips ...

Når du kjøper telefonen er den innstilt på **ABC**-modus. Trykk og hold inne knappen **⇧** nederst på skjermen for å bytte mellom **ABC**- og **T9**-modus.

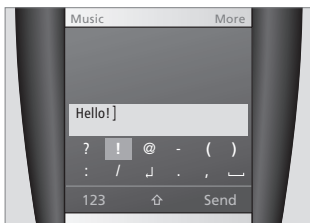

Inntasting av spesialtegn ...

For å sette inn tall og symboler i teksten trykker du på **&:@** nede i venstre hjørnet, én gang for symboler og to ganger for tall.

For å skifte mellom store og små bokstaver trykker du bare på **⇧** på berøringsskjermen.

Nyttig tips ...

Når du legger inn tekst kan du bruke den grønne **SEND**-knappen for å sette inn et mellomrom. For å slette tegn bruker du **C** på hjulet.

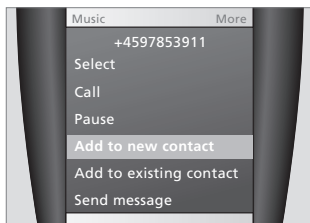

Legge til kontakter i telefonboken ...

Før du sender f.eks. en tekstmelding, kan du legge til kontakten i telefonboken.

- > I inaktivt modus trykker du midt i displayet for å åpne anropsskjermen.
- > Legge inn et telefonnummer.
- > Trykk på **More** og velg *Legg til i ny kontakt*.
- > Legg inn navn og annen kontaktinformasjon som f.eks. e-postadresse eller fødselsdag, dersom det er ønskelig.
- > Trykk deretter på **More** for å lagre kontakten.

Slik foretar du et anrop ...

- > I inaktivt modus trykker du midt i displayet for å åpne anropsskjermen.
- > Legg inn nummeret og trykk på **SEND** for å foreta anropet.
- > For å avslutte samtalen trykker du på **SLUTT**.

Når du legger inn nummeret ...

- > Trykk på **C** for å slette det siste sifferet.
- > Trykk og hold **C** nede for å tømme hele displayet.
- > Trykk midt i displayet for å gå over i markørmodus.

Slik svarer du på et anrop ...

- > I inaktivt modus trykker du på **SEND** for å svare på anropet.

Nyttig tips ...

Vri hjulet mot klokken for å slå av ringesignalet for det innkommende anropet.

Ring opp igjen siste numre ...

- > I inaktivt modus trykker du på **SEND** for å vise en liste over de siste numrene.
- > Rull gjennom til nummeret du ønsker og trykk på **SEND** for å foreta anropet.

Foreta anrop fra telefonboken

For hurtigtilgang til telefonboken:

- > Drei hjulet med eller mot klokken mens du er i inaktivt modus.
- > Velg første tegn for kontakten du ønsker å finne og rull ned til navnet.
- > Trykk deretter på **SEND**-knappen for å foreta anropet.

Nyttig tips ...

Hvis du vil justere volumet under en samtale dreier du ganske enkelt hjulet.

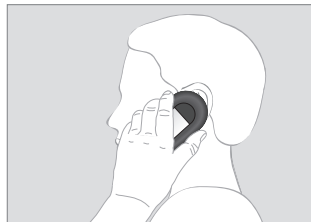
**Alternativer i løpet av et anrop**

I løpet av et anrop kan du trykke

OK etterfulgt av **More** for å:

- Åpne telefonboken for å se kontaktinformasjon
- Sende en tekstmelding til personen du snakker med eller
- Foreta enda et anrop mens du snakker på telefonen.

Nyttig tips ...

Vi anbefaler at du holder telefonen i hånden når du bruker disse alternativene. Hev høyttaleren eller bruk de medfølgende hodetelefonene for å gjøre det.

Musikktelefonen gir deg enkel tilgang til Internett og gjør det mulig å sende og lese e-post uansett hvor du er.

Merk: Telefonen må være stilt inn til å surfe på nettet og sende e-post. Se CD-ROM-håndboken for ytterligere informasjon eller kontakt din Bang & Olufsen-forhandler.

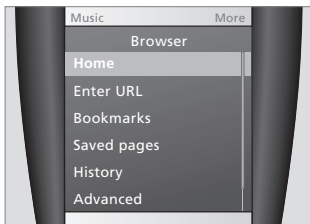

Surfe på nettet ...

For å åpne Nettlesermenyen:

- > Trykk på **OK** i inaktivt modus og velg *Nettleser*.
- > Velg deretter en av de tilgjengelige alternativene, f.eks.: *Hjem*, *Tast inn URL* eller *Lagrede sider*.

For å navigere på nettet ...

- > Bruk hjulet til å velge et nettleserelement, og trykk deretter på **OK** og velg **Velg**.
- > Trykk på **TILBAKE** for å gå tilbake til forrige side.
- > Trykk på **More** for å få tilgang til ytterligere nettleseralternativer.

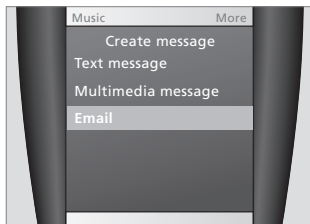

For å sende en e-post ...

- > Trykk på **OK** i inaktivt modus og velg *Meldinger >Opprett melding >E-post*.
- > Legg inn tekst slik det er beskrevet på side 13 i denne håndboken.
- > Trykk deretter på *Send*-knappen på bunnen av displayet.
- > Trykk på **More** for å få tilgang til ytterligere e-postalternativer.

Spille musikk

Musikktelefonen lar deg lytte til din favorittmusikk uansett hvor du er, og det er lett å overføre din digitale musikk fra datamaskinen til telefonen din.

Du kan bruke BeoPlayer eller Windows MediaPlayer (*versjon 11 eller høyere*) til å overføre digital musikk fra datamaskinen din til musikktelefonen.

For å overføre musikk til telefonen ...

- > Koble telefonen til PC-en med USB-kabelen. Eller sett telefonen i laderen og koble USB-kabelen til laderen.
- > Trykk på **Mer**.
- > Velg *Koble til PC*.*
- > Velg deretter *MTP*.
Merk: Hvis du bruker en MAC velger du *Masselagring*.

MTP (Media Transfer Protocol) lar deg bruke BeoPlayer eller Windows MediaPlayer® til å lagre musikk på telefonen.

Nyttig tips ...

Hvis du ønsker å overføre musikkcover til telefonen må du bruke MTP-overføringsmetoden.

*Hvis *Koble til PC* ikke vises i **Mer**-menyen:

- > I inaktivt modus trykker du på **OK** for å åpne menyen.
- > Velg *Innstillinger*.
- > Trykk på *Telefoninnstillinger*.
- > Trykk på *Overføringsmodus*, og velg *Manuelt*.

Om BeoPlayer

Bang & Olufsens BeoPlayer-programvare og ytterligere veiledning er inkludert på den medfølgende CD-ROM-en. BeoPlayer sorterer automatisk musikken din alfabetisk etter sjanger, artist, spornavnet og albumnavnet og lar deg lage dine egne spillelister.

Du kan laste ned spor direkte fra Internett eller bruke BeoPlayer til å ta opp fra en CD og lagre dem på PC-en din.

Se CD-ROM-håndboken som følger med dette produktet for ytterligere informasjon om BeoPlayer og hvordan du overfører musikk.

Advarsel for MAC-brukere! For å forhindre skade på telefonen under overføring av musikk er det viktig at du alltid velger "*Løs ut Serenata*" på datamaskinen får du kobler telefonen fra datamaskinen.

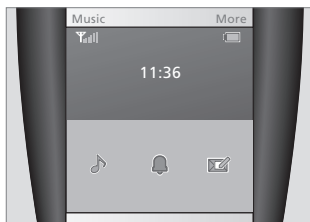
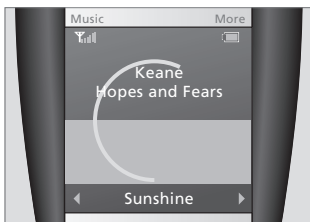
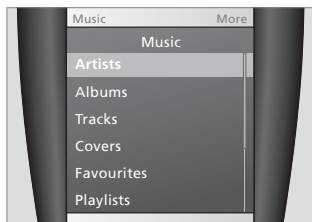

Slik spiller du musikk ...

Trykk på **Music** for å åpne musikkspilleren.

- > I Musikk-menyen bruker du hjulet for å utheve en musikkvisning, f.eks. *Artister*, og trykker på **OK** for å velge.
- > I *Artister*-visningen bruker du hjulet for å utheve forbokstaven til en bestemt artist og trykker **OK** for å velge.
- > Trykk deretter på **SEND** for å spille av album som er tilgjengelige av denne artisten.
- > Hvis du ønsker å velge et bestemt album eller spor trykker du på **OK** for å gå ned gjennom nivåer og trykker **SEND** for å starte avspillingen.

OK = For å velge alternativer og gå ned gjennom nivåer.

SEND = For å starte avspilling i tilfeldig rekkefølge på hvilket som helst nivå av en visning.

Nyttig tips ...

For automatisk avpilling av den sist spilte musikken trykker du på **Music** og venter noen få sekunder.

For å betjene musikkspilleren ...

Under avspilling bruker du følgende knapper for grunnleggende betjening:

- > Drei på hjulet for å justere volumet.
- > For å gå gjennom sporene eller albumene trykker du på den nedre delen av skjermen og bruker deretter pilene til å navigere, som vist.
- > Trykk på **SEND** for å stoppe eller fortsette avspillingen.
- > Trykk på **SLUTT** for å stoppe avspillingen og lukke musikkspilleren.

Merk at du kan kun betjene musikkspilleren når du er i *Spilles nå*-modus. For å gå tilbake til *Spilles nå* trykker du på midten av displayet.

Nyttig tips ...

For å bytte mellom musikkspilleren og telefonen under avspilling trykker du bare på **Music**.

Slapp av med RenMusikk ...

Hvis du ønsker å lytte til musikk uten å bli forstyrret av innkommende anrop eller meldinger:

- > I inaktivt modus trykker du på **streken** nederst på displayet for å få frem de tre snarveiknappene.
- > Trykk  for å aktivere RenMusikk.

Telefonen vil deretter viderekoble alle anrop til MobilSvar.

Spill musikk når du flyr ...

Du kan aktivisere *flymodus*-alternativet i **Mer**-menyen når du trenger å deaktivere telefonen, men fortsatt ønsker å nyte musikken, f.eks. på en flytur.

Nyttig tips ...

For å se ytterligere alternativer mens du spiller musikk kan du åpne **Mer**-menyen.

Ledningstilkobling

For å lade opp telefonen kobler du bordladeren til nettspenning og setter telefonen i laderen.

Bordladeren lar deg koble telefonen til datamaskinen via USB-kontakten.

Hvis du ønsker å bruke telefonen mens den lades opp kan du tilkoble de medfølgende hodetelefonene.

Du kan også bruke den medfølgende reiseladeren til å lade opp telefonen. Bare koble den direkte i telefonen.

Om lading

Det tar ca. tre timer å lade telefonen helt opp. Når den er ladet helt opp vil telefonen ha nok kapasitet til:

- Opptil tre timer taletid.
- Opptil 11 dager i standby.

Under avspilling offline ...

- Opptil fem timer når du bruker høyttaleren.
- Opptil 13 timer når du bruker hodesettet.

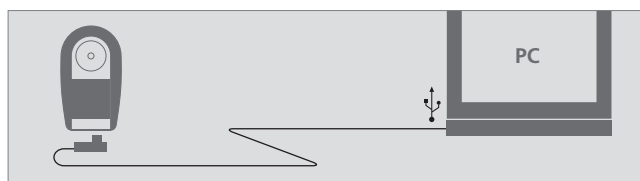
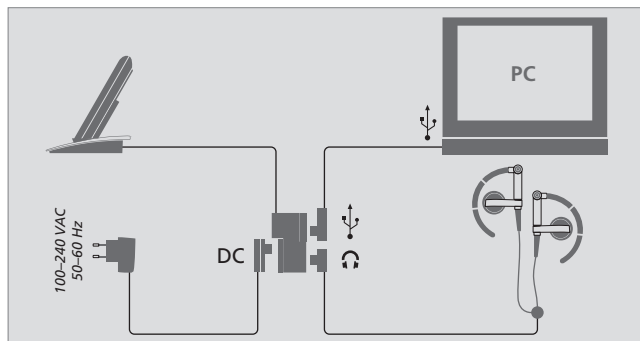

Når det er lite strøm på batteriet:

- Lyder en varseltone.
- Meldingen "Svakt batteri" vises.
- Ikonet for tomt batteri (☐) blinker.

Nyttig tips ...

Det er også mulig å koble telefonen til ditt Bang & Olufsen-stereoanlegg. Bruk den medfølgende ledningen for linje ut for å gjøre det.

MERK! Vi anbefaler at datamaskinen din har en strømforsyning som er koblet til jord.

Bruk av EarSet 3

For maksimal lyd kvalitet anbefaler vi at du setter sammen, tar på og justerer de medfølgende hodetelefonene, som vist på denne siden.

ADVARSEL! Langvarig bruk ved høyt volum kan forårsake hørselskader!

For å bruke hodetelefonene ...

Ta venstre hodetelefon på først. Legg så ledningen bak nakken og juster den høyre hodetelefonen til øret.

For å betjene hodetelefonene ...

- > Trykk midt på mikrofonen (A) for å svare på et anrop.
- > Trykk igjen for å avslutte anropet.
- > Trykk og hold nede for å ringe opp igjen det siste nummeret.

Bruk den medfølgende klipsen (B) til å holde mikrofonledningen på plass.

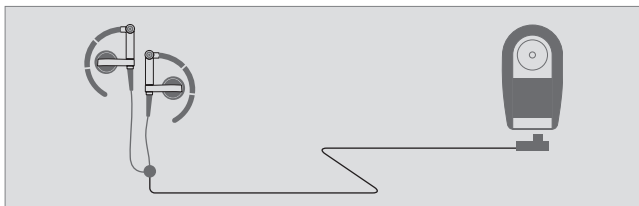
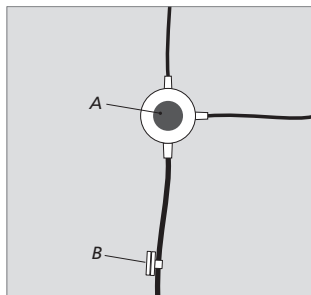
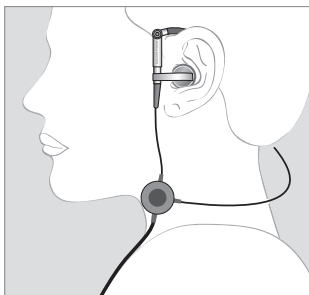
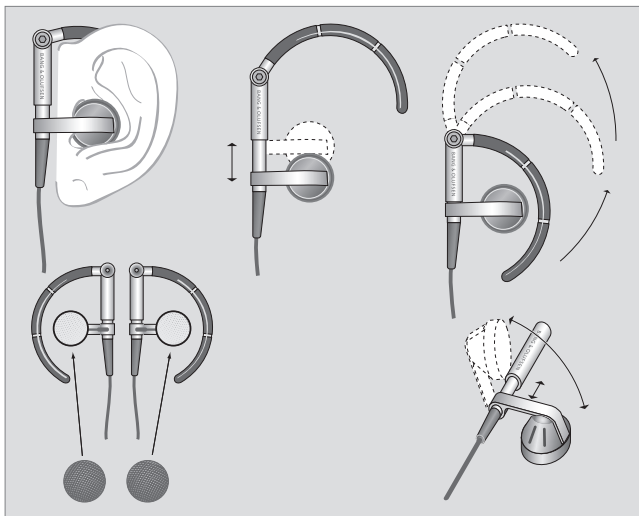

Synkroniser telefonboken med Outlook

Det er mulig å synkronisere telefonen din med Outlook® dersom du ønsker å overføre f.eks. kontakter eller kalenderoppføringer til telefonen.

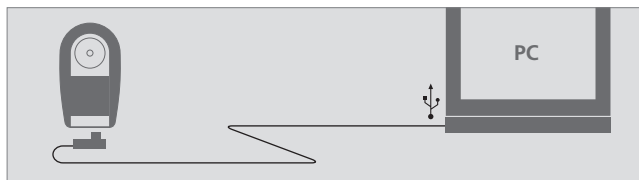

Telefonen kan synkroniseres med Outlook enten via USB-kabelen eller via Bluetooth®:

- > Koble telefonen til datamaskinen din eller til Bluetooth.
- > Velg *Overfør*.
- > Velg *PC-studio*.
- > Start deretter *Samsung PC Studio* på datamaskinen og velg *Synkroniser*.

Se den utvidede CD-ROM-håndboken som følger med dette produktet for ytterligere informasjon.

Bang & Olufsen-produkter som er kjøpt hos en autorisert Bang & Olufsen-forhandler er omfattet av en garanti mot feil i utførelse og materialer.

Den autoriserte Bang & Olufsen-forhandleren eller, som neste følgende instans, det nasjonale Bang & Olufsen-selskapet, står som garantist. Garantien gjelder for 24 måneder så sant ikke noe annet er spesifisert i landet hvor produktet er kjøpt. Garantien omfatter reparasjonsomkostninger (dvs. reservedeler og arbeidskostnader) knyttet til produktet. Garantien dekker også tilbehør. Krav må fremmes innen 24 måneder for erstattede og reparerte deler. Garantien gjelder over hele verden. Den vil etterkommes av alle autoriserte Bang & Olufsen-forhandlere. Garantien omfatter ikke skader forårsaket av ulykker og uhell, herunder blant annet lynnedslag, vann-, brann- og transportskader, feilaktig bruk eller uaktsomhet. Bang & Olufsen står ikke ansvarlig for indirekte tap eller driftstap. Garantien dekker ikke leie av erstatningsprodukter og kostnader for endringer som kreves for å tilpasse produktet til annen nettspennings- eller kringkastningsstandarder. Bytte av f.eks. batterier er ikke dekket av garantien.

Garantien opphører hvis produktet repareres eller modifiseres av andre enn personer som er autorisert av Bang & Olufsen, eller hvis serienummeret er fjernet fra produktet.

Hvis du har planer om å bruke audio/video-produktet i et annet land, anbefaler vi at du skaffer deg informasjon fra forhandleren din om nettspennings- og radio- og fjernsynsstandarder i landet du planlegger å flytte til.

Forhandleren vil gi deg råd om mulige modifiseringer.

I Japan, Nord-Amerika, Sør-Amerika, Taiwan og Sør-Korea er det ikke mulig å få utført reparasjoner eller modifikasjoner på TV-er og videooptakere som ikke er blitt produsert spesielt for bruk i disse landene.

For at denne garantien skal være gyldig, kreves det vanligvis et dokument som inneholder følgende opplysninger:

- Produktnavn og typenummer
- Serienummer
- Kjøps- og leveringsdato
- Garantiperiode
- Stempel og underskrift av en autorisert Bang & Olufsen-forhandler



Waste Electrical and Electronic Equipment (WEEE) – Miljøvern

Europaparlamentet og EUs ministerråd har utstedt WEEE-direktivet. Hensikten med dette direktivet er å forebygging mot avfall fra elektrisk og elektronisk utstyr og å fremme gjenbruk og resirkulering og andre former for gjenvinning av slikt avfall. Som sådant angår direktivet fabrikanter, distributører og forbrukere. WEEE-direktivet krever at både fabrikanter og sluttbrukere kvitter seg med elektrisk og elektronisk utstyr og deler på en miljøvennlig måte og at utstyrets og avfallets materialer eller energi gjenbrukes eller gjenvinnes.

Elektrisk og elektronisk utstyr og deler må ikke kastes sammen med vanlig husholdningsavfall. Alt elektrisk og elektronisk utstyr og deler må oppsamles og kastes separat.

Produkter og utstyr som må oppsamles for gjenbruk, resirkulering eller andre former for gjenvinning er merket med piktogrammet som er vist.

Når du kvitter deg med elektrisk og elektronisk utstyr ved å bruke oppsamlingssystemene som er tilgjengelig i ditt land verner du miljøet og menneskelig helse og bidrar til fornuftig og rasjonell bruk av naturressurser. Oppsamling av elektrisk og elektronisk utstyr og avfall forhindrer potensiell forurensning av naturen med farlige stoffer som elektriske og elektroniske produkter og utstyr kan inneholde.

Din Bang & Olufsen-forhandler vil hjelpe deg og gi råd om riktig måte å deponere på i ditt land.

CE Dette produktet er i overensstemmelse med bestemmelsene i direktivene 1999/5/EC og 2006/95/EC-

Tekniske spesifikasjoner, funksjoner og bruken av disse kan endres uten varsel!

Kun for det amerikanske markedet!

MERK: Dette utstyret er blitt testet og det er fastslått at det er innenfor grensene for et digital klasse B-enhet, i samsvar med del 15 av FCC-reglene.

Disse grensene er utformet for å gi rimelig beskyttelse mot sjenerende interferens i et boligområde.

Dette utstyret genererer, bruker og kan utstråle radiofrekvensenergi og kan dersom det ikke installeres og brukes i henhold til instruksjonene forårsake sjenerende interferens for radiokommunikasjon. Det er imidlertid ingen garanti om at interferens ikke vil oppstå i en bestemt installasjon. Hvis utstyret forårsaker sjenerende interferens for radio- eller fjernsynsmottak, noe som kan fastsettes ved å skru utstyret av og på, oppfordres brukeren til å prøve å rette på dette ved hjelp av en eller flere av følgende tiltak:

- Forandre retning eller flytt mottakerantennen.
- Øk avstanden mellom utstyret og mottakeren.
- Koble utstyret til en annet støpsel eller krets enn den som mottakeren er tilkoblet.
- Rådfør deg med forhandleren eller en erfaren radio/TV-reparatør.

Kun for det kanadiske markedet!

Dette digitale klasse B-apparatet møter alle kravene til de kanadiske forskriftene for interferensforårsakende utstyr.

Til det norske marked!

Mekaniske og elektroniske komponenter i produktene slites ved bruk. Det må derfor påregnes reparasjoner og utskiftning av komponenter innenfor kjøpslovens reklamasjonstid, som må regnes som vedlikehold av produktene. Slik vedlikehold gir ikke grunnlag for å rette mangelskrav mot forhandler eller leverandør, og må bekostes av kjøper.



350951907080009